

DISASTER GOODS CATALOG

Vol. 6

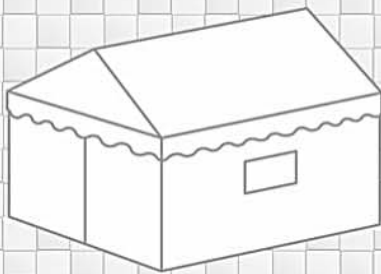

**Goto
Industry
co.,Ltd**

"みんなでトイレ"がバージョンアップ! 好評発売中!

- P.1 みんなでトイレ
- P.3 ババッとトイレ
- P.4 パーソナルトイレ
- P.5 かんたんトイレ
ワンタッチ便座
- P.6 お守りトイレ
- P.7 ウイングスタンド
- P.8 エアーボール
- P.9 エアータントX
- P.10 大型避難用テント
- P.11 防災テント
- P.12 防災バック
生活サポーターブース
プライベートサポーター
- P.13 コンパクトリヤカー
どこでもタンク
- P.14 テントオプション

男女専用 集合トイレ

みんなでトイレ

●国内生産品
●特許取得済 第5140188号



男性トイレ・7人用
TO-MS(3.3m×4m)



個室



New

吸水トイレ袋に「除菌効果」が加わり更に安心してご使用頂けます。

一回使い捨ての『吸水式トイレ』を使用しています。(断水時でもトイレを使用できます。)

使い終わったらゴミ捨てダクトより外へ捨てます。



小便器

汚水はテント外のポリタンクへ貯水されます。覗き窓から水位確認も可能です。



排水ダクト使用時(オプション)

オプションの排水ダクトを使用頂ければ、下水へ直接流す事も可能です。

多くの方が同時に使用する事が出来る、仮設公衆トイレです。男女別に設営可能ですので、プライバシーも守れます。

また、水や電気などのインフラが無い状況で使用可能です。



女性トイレ・7人用
TO-LS(3.3m×4m)

災害直後、インフラ復旧までに活躍する仮設トイレ 3つの安心をご提供致します。

1. 屋外でも安心です。

一体型の軽量アルミフレームを採用、早く素早い設営が可能。
遮光内幕
外幕
個室は2重膜構造で雨や風にも強く、プライバシーも守ります。
従来のトイレテントに比べ、風に強く安心して屋外に設営して頂けます。

2. 衛生的で安心使用。

吸水トイレ袋
便座より『吸水トイレ袋』を取り外し、付属のヒモを縛ります。
ゴミ捨てフラップ
ゴミ捨てダクト
除菌消臭スプレー
各個室に備え付けられた『除菌・消臭スプレー』で、手を消毒します。

3. ご高齢者にも安心です。

車椅子用個室
間口1.3m
奥行2.1m
足元に段差の無い専用個室は、1.3×2mと広く、車椅子のまま入れます。
肘掛・背もたれ付きの専用便座で安心してご使用頂けます。
各サイズのテントに1カ所用意しています。

仕様/標準小売価格 Price

基本セット + トイレセット を組み合わせ、収容人数や収納スペースに合わせてお選び下さい。

オプション は必要に応じてご使用頂き、安全に『みんなでトイレ』をご使用下さい。

基本セット テント本体(フレーム+天幕+横幕+内幕) / 便座一式 / 貯水タンク / クイ / ローブ

男性トイレ					女性トイレ				
名称	Ref.	間口x奥行x柱高(m)	便器数(車椅子用)	希望小売価格	名称	Ref.	間口x奥行x柱高(m)	便器数(車椅子用)	希望小売価格
7人用	TO-MS	3.3 x 4.0 x 1.8	小4+大3(1カ所)	¥405,000	7人用	TO-LS	3.3 x 4.0 x 1.8	大7(1カ所)	¥472,000
15人用	TO-ML	3.3 x 8.0 x 1.8	小8+大7(1カ所)	¥695,000	14人用	TO-LL	3.3 x 8.0 x 1.8	大14(2カ所)	¥831,000

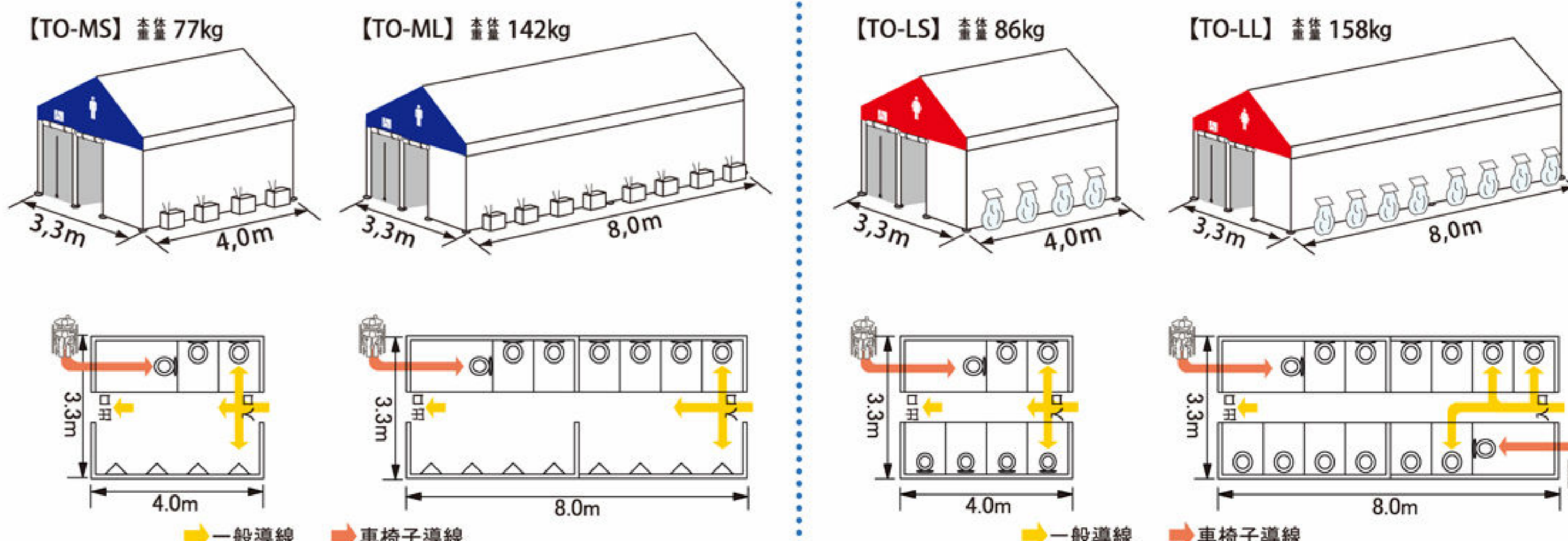

【仕様】	男性・女性 トイレ共通	男性・女性 トイレ共通	女性トイレ
フレーム	アルミニウム製 6N01 31.8φ×1.6mm	フレーム	アルミニウム製 6N01 31.8φ×1.6mm
ジョイント部	スチール製	内幕	ポリエステル製・遮光生地/シルバー色
天幕・横幕	ポリエステル製・防炎認定品	便座	アルミニウム製 ポリプロピレン製
		貯水タンク	ポリエステル製 ポリプロピレン製

トイレセット

『基本セット』に含まれていない消耗品セットです。(下記セット数量変更のご要望は、別途ご相談下さい。)

「吸水トイレ袋」が新しくなりました。抗菌作用が加わり、大腸菌などの発生を抑制します。

トイレセット3日用

希望小売価格 ¥175,000
1日5回使用で、50人が3日間使用可能なセットです。

New 吸水トイレ袋 ×750枚

トイレットペーパー ×25巻

除菌消臭スプレー ×7本

トイレ収容袋 ×40枚

トイレセット7日用

希望小売価格 ¥390,000
1日5回使用で、50人が7日間使用可能なセットです。

New 吸水トイレ袋 ×1,750枚

トイレットペーパー ×60巻

除菌消臭スプレー ×14本

トイレ収容袋 ×90枚

オプション

必要に応じて、オプションをご使用下さい。

↑男性トイレ / ↓女性トイレ 兼用

文字入れ 防水蛍光灯 テントウエイト ゴミ袋カバー

男性用トイレ 出口

熱転写カッティングシートでロゴ印刷します。

夜間も安心してトイレをご使用頂けます。

風対策を完全に、安全にトイレをご使用下さい。

↑男性トイレ専用

排水ダクト 延長ダクト 貯水タンクカバー

排水ダクト(1m付) 小便器の汚水を下水へ直接排水します。

延長用のダクト10mです。

貯水タンクの雨除け・目隠し用カバーです。

男性用仮設トイレ パパッとトイレ

●国内生産品

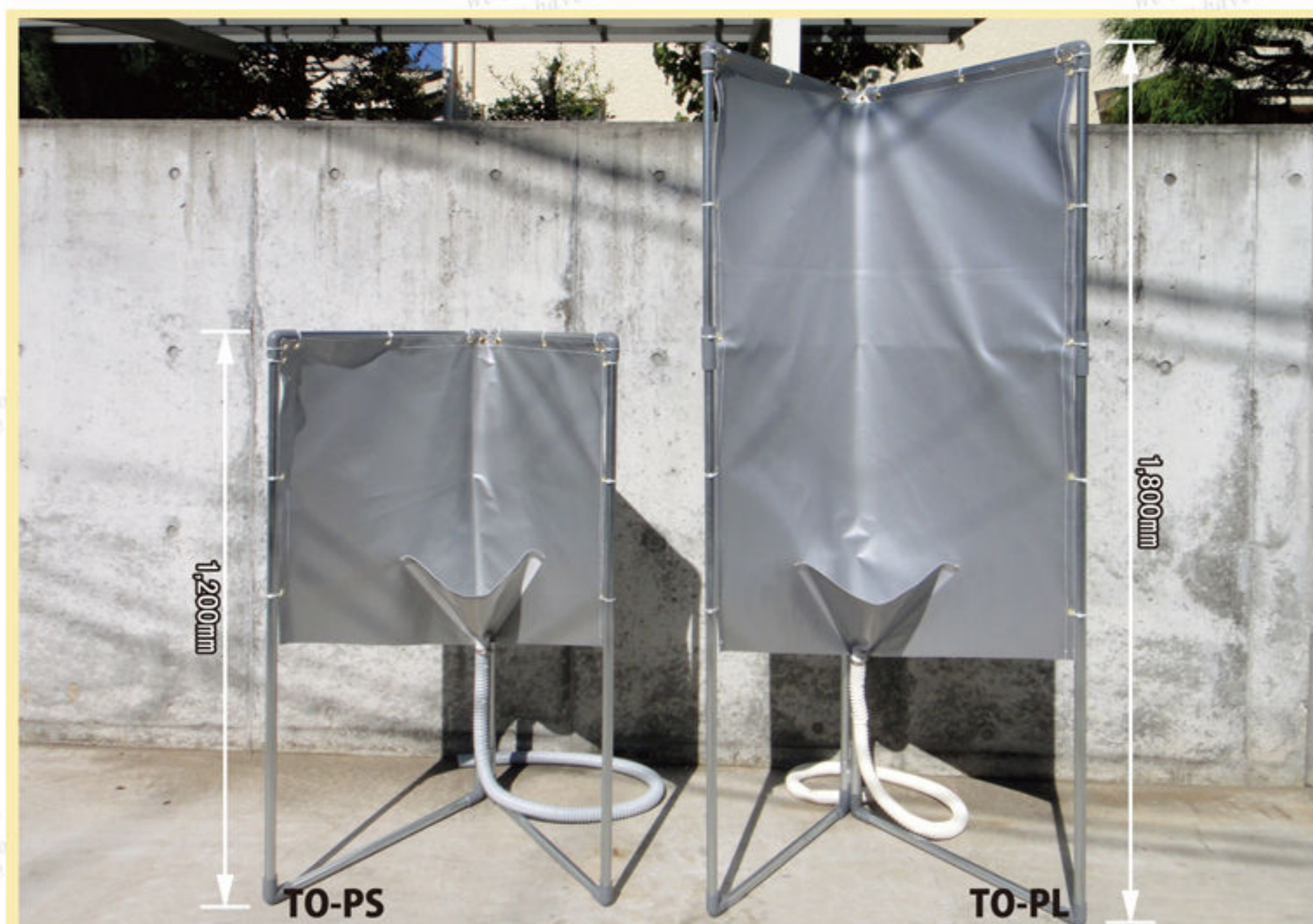

パパッと開けば、どこでもトイレが出来上がります。開く角度により狭い場所でもトイレが出来ます。軽く、持ち運びも簡単、たためば省スペースで収納できて、場所をとりません。



パッと開いて、すぐに使える、狭い場所でも使える。



↑横に連結して使用すれば、多くの人数が同時に使用することが可能です。



→ 向い合わせに設置すれば、省スペースで効率的にトイレを配置できます。



↑目隠しシートを使用すれば、後ろからの視線を遮る事ができ、プライバシーを守ります。(写真はTO-PL+TO-PLM)



貯水タンクセット

下水などへ排水出来ない状況で、貯水タンクに貯めて使用することが出来ます。



マンホールタイプセット

下水マンホール用のフタがセットとなります(150mmタイプ)。下水へ直接排水が可能な状況の場合、使用できます。

仕様/標準小売価格 Price 『トイレ』+『目隠し』の組合わせでご使用頂く事をお勧めします。

セット内容 テント本体(フレーム+シート)・排水用ジャバラホース1.5m含む / 貯水タンク または フタ

規格サイズ 名称	Ref.	奥行x高さx厚み(m)	重量(kg)	希望小売価格	【仕様】
パパッとトイレ	小 TO-PS	0.6 x 1.2 x 0.06	5.5	¥42,500	フレーム / 溶融亜鉛メッキ鋼管 22.2φ×1.6mm ジョイント / 塩化ビニール製 幕体 / ポリエステル製/シルバー色 フタ / ゴム製150φ 貯水タンク/ ポリエステル製 ポリプロピレン製
	大 TO-PL	0.6 x 1.8 x 0.06	8.0	¥58,000	
目隠しシート	小 TO-PSM	0.6 x 1.2 x 0.06	5.0	¥38,000	
	大 TO-PLM	0.6 x 1.8 x 0.06	7.5	¥53,000	

個人用仮設トイレ パーソナルトイレ

●国内生産品



個人用トイレテントです。コンパクトにたためますので、収納場所をとりません。専用開発のテント生地は光を通さず、使用者のプライバシーを守ります。



小さく収納できて、場所をとらない個人用トイレです。



フレームは差し込み式で、各パイプを差し込んでに組立てます。



中央の補強フレームを固定した後、幕をかぶせます。

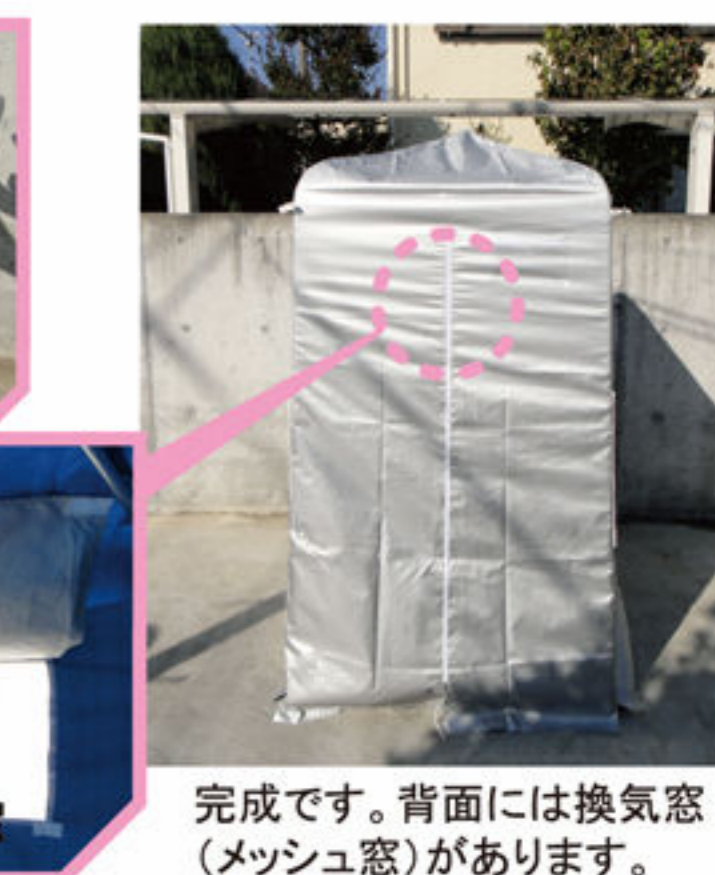

完成です。背面には換気窓(メッシュ窓)があります。



便座は上げるだけで簡単に組立ちます。



一回使い捨ての『吸水トイレ袋』をセットして使用します(別売品)。断水時でもトイレを使用できます。



使い終わったら可燃ごみとして、処分して下さい。(紙おむつと同様の地域のルールに従い廃棄して下さい)

トイレテント用・軽量シート

プライバシー保護を重視して、中の様子を伺えない、専用の遮光シートを開発致しました。防水性もありますので雨天でも問題ありません。重量も軽いので、設置作業も簡単です。



仕様/標準小売価格 Price

セット内容 テント本体(フレーム+シート) / 便座 / クイ / ロープ

規格サイズ 名称	Ref.	間口x奥行x高さ(m)	重量(kg)	希望小売価格	【仕様】
パーソナルトイレ	TO-P1	1.2 x 1.2 x 2.0	15	¥90,000	フレーム / 溶融亜鉛メッキ鋼管 22.2φ×1.6mm 幕体 / ポリエステル製・遮光生地 便座 / アルミニウム製 ポリプロピレン製

DISASTER TOILET SERIES

防災トイレシリーズ

おまもりトイレ

携帯用トイレ

●国内生産品

かんたんトイレ



TO-KB1

広げるだけでトイレが出来る。



【テント収納時】

← テントはコンパクトかつ軽量で持ち運び簡単です。



【マンホールガイド使用】

→ マンホールプレートは、滑りにくい設計で安心です。ガイドは使い捨てで、衛生的です。

セット内容 テント本体/便座/ペグピン/ロープ/マンホールガイド(マンホール対応品の場合)

規格サイズ	名称	Ref.	幅x奥行x高さ(m)	重量(kg)	希望小売価格	【仕様】
かんたんトイレ 肘なし便座付	通常品	TO-KB1	1.1 x 1.1 x 1.92	5.5	¥22,500	テント / ステンレス・ナイロン 便座 / アルミ・PP製 耐加重120kg マンホールガイド / ナイロン・木製 付属品 / ペグピン・ロープ・テント収納ケース
	マンホール対応品	TO-KB1M	1.1 x 1.1 x 1.92	16.5	¥51,000	
かんたんトイレ 肘付便座付	通常品	TO-KB2	1.1 x 1.1 x 1.92	7.0	¥33,600	
	マンホール対応品	TO-KB2M	1.1 x 1.1 x 1.92	18.0	¥64,000	

※文字・ロゴ入れも可能です。P14テントオプションをご覧ください。

ワンタッチ便座



TO-B1
耐加重 120kg



TO-B2
耐加重 150kg

工具無しで、簡単組立!



便座は広げるだけで簡単に組立ちます。

- 軽量のアルミフレーム製で、広げるだけでトイレになります。
- 肘付便座 (TO-B2) は、便座の高さが5段階に変更可能です。背もたれも付いて、お年寄りや車いすを使用されている方でも安心してご使用頂けます。
- トイレ袋を別途ご用意して、ご使用下さい。

規格サイズ	名称	Ref.	幅x奥行x座面高さ(mm)	重量(kg)	希望小売価格
肘なし便座	TO-BE1		460 x 425 x 430	2.6	¥14,000
肘付便座	TO-BE2		530 x 440 x 4-500	4.0	¥25,000



サッと振りかけ
すぐに固まる!

断水時でもトイレが使える。
防災・備蓄用に備えて安心!

お子様やペットが万が一、
口に入れてしまっても大丈夫!
安全データ取得済

使う前にトイレにサッ!



いざという時、あなたを「まもる」トイレです。

抗菌作用

携帯トイレは、使用したのち直ぐに処分する事が出来るとは限りません。使い終わったトイレから、大腸菌や感染症の拡大も、懸念されます。「おまもりトイレ」は使用後も、皆様をお守り致します。大腸菌・緑膿菌・黄色ブドウ球菌を抑制

safe 安心・安全

もしも凝固剤が、誤って目や口に入っても安全です。様々な安全に関するデータを取得、認証を得ています。主原料を含め、国内で生産していますので、安心です。
各種安全データシート取得済

消臭効果

臭いの元となる悪臭成分の発生を防ぎ消臭します。また間伐材を主原料に、アロマオイルを配合しています。トイレ使用後はサラサラのパウダー状になります。
アンモニア・硫化水素・酢酸などの臭気を抑制



セット内容 凝固剤 / 便袋

規格サイズ	名称	Ref.	幅x高さ(mm)	重量(g)	希望小売価格
携帯用トイレ	2回入 × 80ヶ	TO-MN02	160 x 260	80	¥26,200
	10回入 × 20ヶ	TO-MN10	160 x 260	390	¥22,900
	100回入 × 1箱	TO-MN100	245 x 355	4200	¥15,000

※1パックのサイズ・重量です。

【仕様】凝固剤/天然有機物・消臭成分 便袋/低密度ポリエチレン製 高吸水性樹脂



ウイングスタンド

特許 第5975908号

伸ばしても

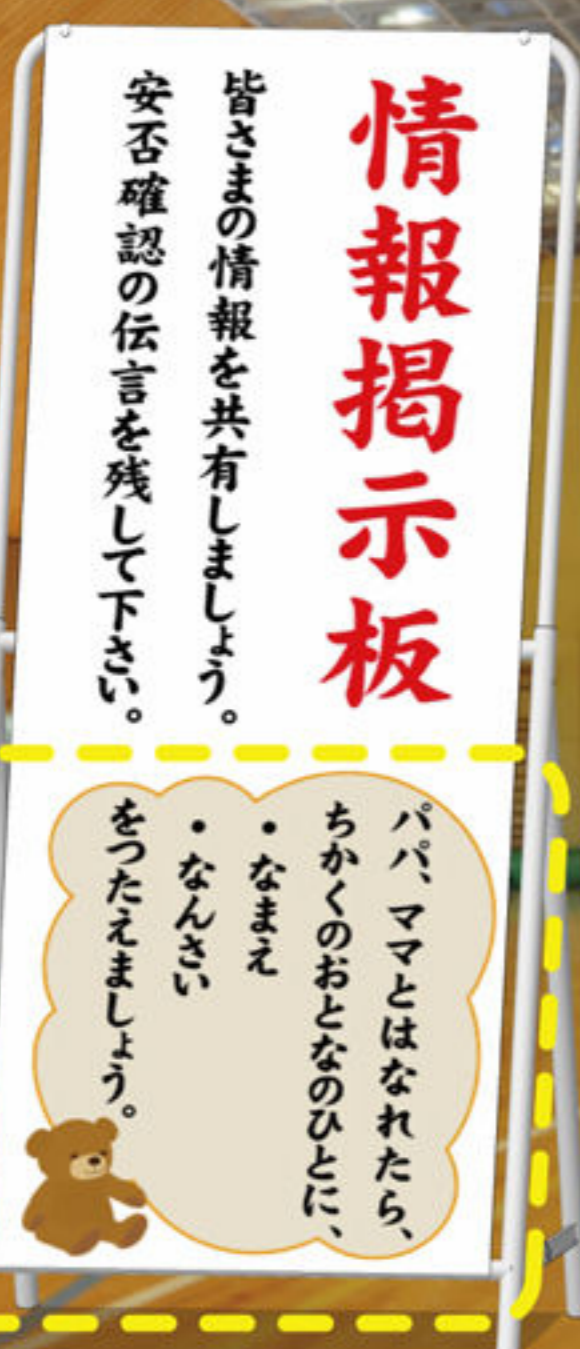

情報を上下2段階で、分割表示

縮めても

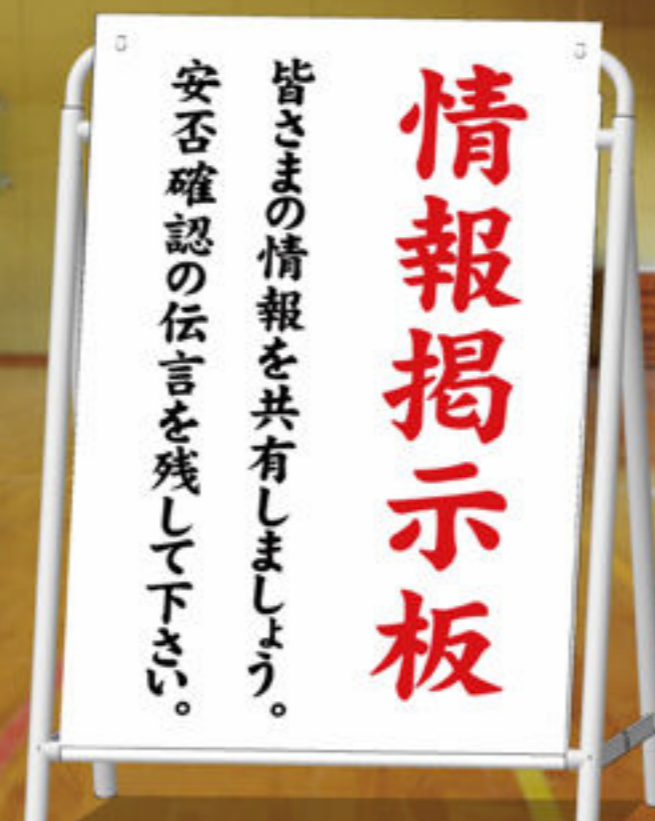

指定避難所への納入で、スムーズな運営をサポート

伸ばして多くの情報を表示!



コンパクトに設置



コンパクトに収納でき、持ち運びも便利!



看板シートは、フレームから簡単に取外せます。複数枚用意して、設置場所に合わせてご使用下さい。屋外対応ですので、どこへでも設置可能です。

【WST-S】
表示サイズ/
550 × 1,400mm

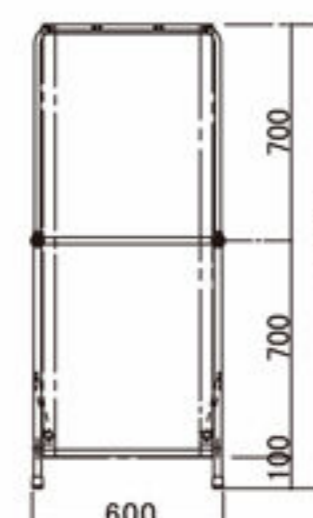

【WST-L】
表示サイズ/
850 × 2,300mm

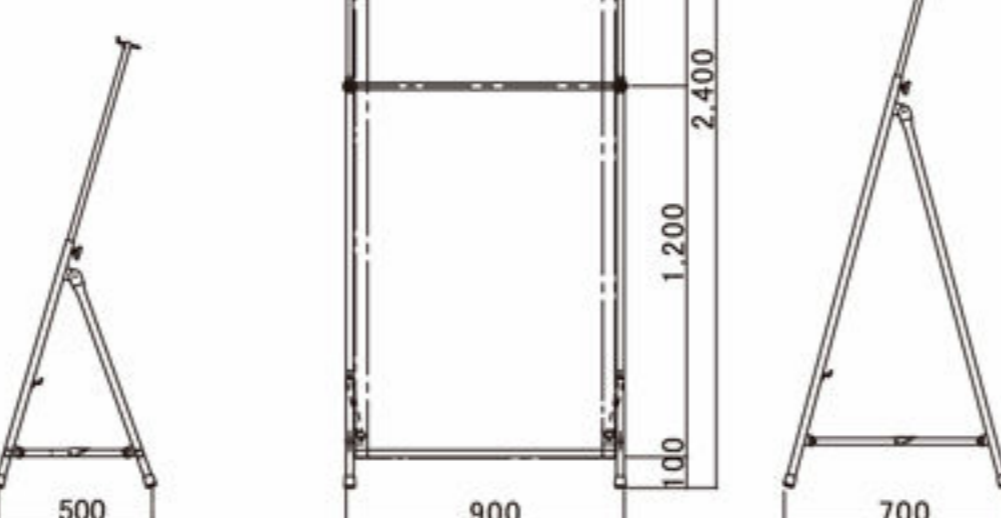

仕様/標準小売価格 Price

規格サイズ	名称	Ref.	幅×高さ(mm)	重量(kg)	希望小売価格	仕様
ウイングスタンド	S	WST-S	600 × 1,500	9	55,000	フレーム/スチール製(メッキ仕上)
	L	WST-L	900 × 2,400	13	75,000	幕材/防水ポリエステル製

エアポール

緊急災害用誘導看板



APT-835



夜間使用時

スイッチを入れるだけで、簡単に設置可能なエア式看板テントです。災害時、目印の無い状況で、道しるべとして活躍します。250Wの照明が内蔵されていますので、夜間も明るく辺りを照らしアピール出来ます。

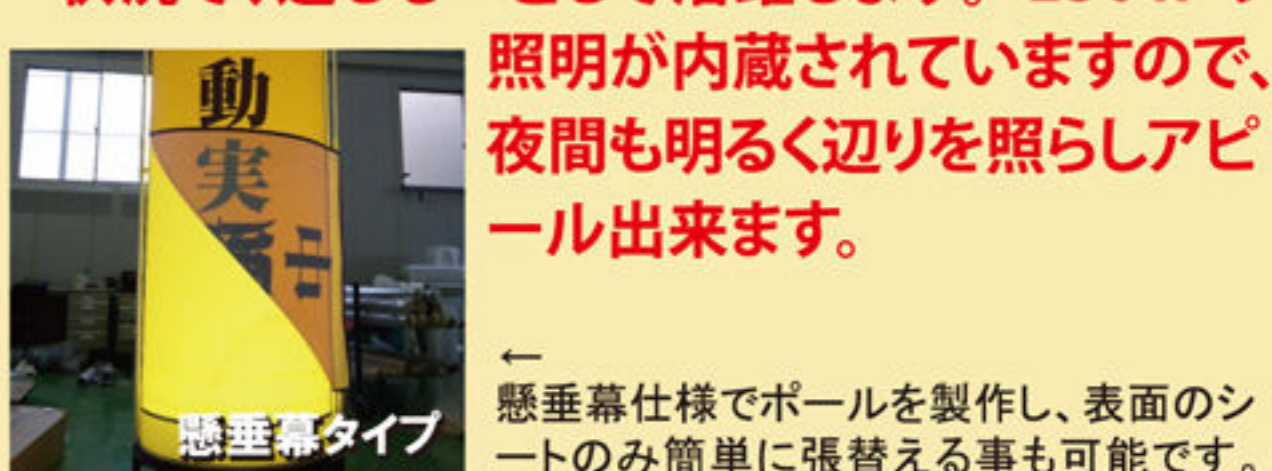

簡単設置・安心設営

コンセントを差込んで、待つこと約50秒! あっという間に膨らみ、完成します。



緊急時のシンボル、防災用看板として、目立ちます。

夜間はライトアップ!

250Wのメタルライトを標準装備しています。夜間の使用も安心です。



ポール交換も簡単です。

ポールは簡単に付け替え可能です(マジックテープ固定式)。本体をお持ちであれば、用途に応じて、手軽に交換する事が出来ます。



自由にデザイン

デザイン・写真・イラストなど綺麗に印刷出来ます。熱転写印刷の採用により、擦れや色落ちの心配も無く鮮やかな色彩を保ちます。



エアポールご使用例

防災用、災害対策用として各種製作させて頂いております。



仕様/標準小売価格 Price

規格サイズ	名称	Ref.	高さ×幅(m)	直径(m)	希望小売価格	仕様
エアポール	小	APT-825	2.5 × 0.8	0.8	¥278,000	【材質】生地:ポリエステル300D製 ケース:ポリエチレン/黒 印刷:熱転写印刷 照明:メタルハライドライト 250W 送風器:消費電力 約60W 重量:約20kg
	中	APT-830	3.0 × 0.8	0.8	¥294,000	
	大	APT-835	3.5 × 0.8	0.8	¥309,800	

※特注サイズ・オリジナル形状の製作も承ります。

エアータント X

緊急用多目的・エアータント



電動ブローア付属・スイッチONでラクラク設営!

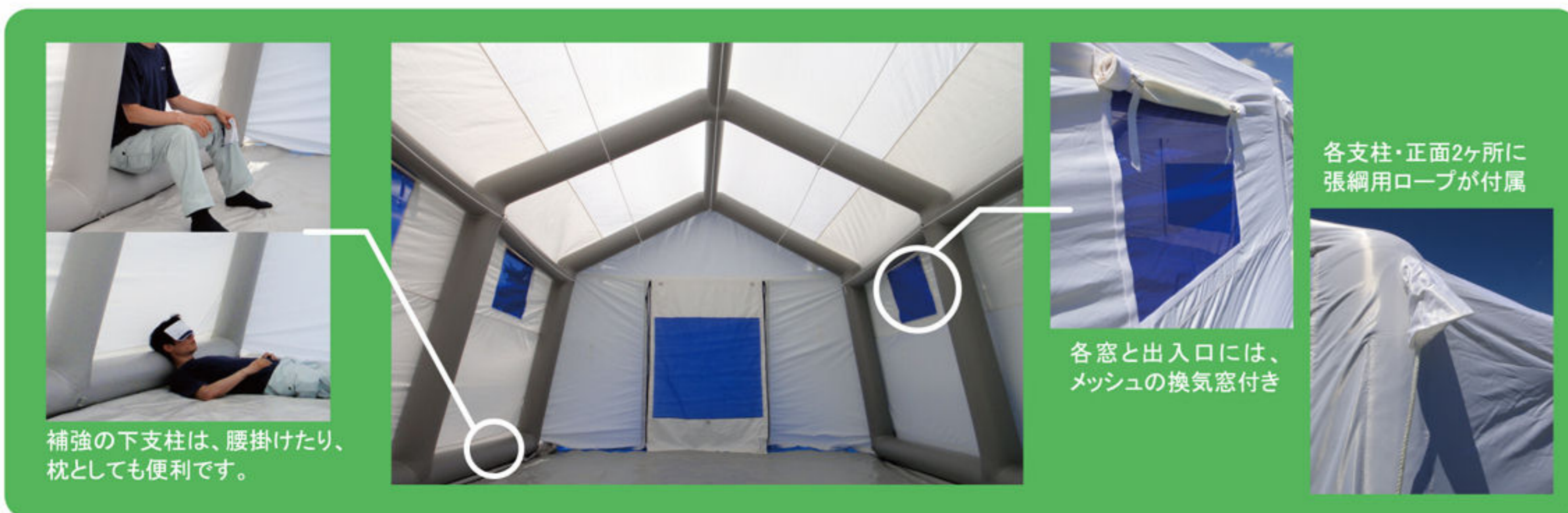

仕様/標準小売価格 Price

規格サイズ	間口x奥行x高さ(m)	気柱	本体重量	上代	仕様
Ref. ATX-244	4.0×4.0×2.8	6本	約60kg	1,200,000	【材質】 外幕：ポリエステル500D製・白 表面撥水加工/裏面PU防水加工 床幕：PVCポリエステル製・グレー 気柱：ポリエステル1100dtex製・グレー 【収納寸法】 本体：60cm×80cm×50cm 【ブローア】 4HPモーター×2 重量/約8kg
ATX-245	4.0×5.0×2.8	8本	約75kg	1,350,000	
ATX-246	4.0×6.0×2.8	8本	約83kg	1,460,000	
ATX-266	6.0×6.0×3.2	8本	約105kg	1,750,000	

セット内容 下記内容が標準で付属していますので、すぐに安全にお使い頂けます。

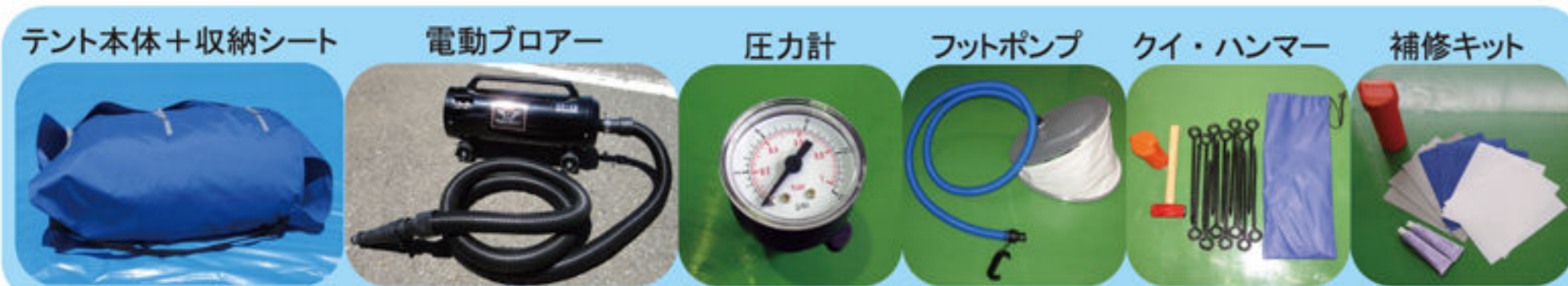

【オプション】 用途に合わせてお使い下さい。



大型避難用テント



内部空間を最大限活用できる大型テント



仕様/標準小売価格 Price

規格サイズ	Ref.	size(m) / 重量	希望小売価格	ベットの収容例 (ベットの寸法 75cm×200cm)
Ref. BT-14	14人収容タイプ	5.35 x 5.35 / 37kg	¥ 650,000	【BT-14】
【フレーム】	590N高張力鋼管	溶融亜鉛メッキ		
【パイプ】	31.8φ×1.4mm			
【幕体】	軽量ポリエステル製			
【付属品】	ベグピン・ロープ×支柱本数 (床シート・テントウエイトはオプション)			

セット内容



【オプション】 用途に合わせてお使い下さい。



防災テント (多目的)



汚れ・カビに強くなりました。
長期保管でも安心です。



BT-810 (8-10人収容タイプ)

緊急時に多目的に活躍する、防災テント

プライベート空間を確保し、疲労を和らげます。



入り口部分

正面入り口は、ファスナー式の開閉です。横幕同士の連結もファスナー式ですので、素早く設置出来ます。



小窓部分

『明かり取り窓』が側面に付きます。屋間のテント内は照明無しでも、十分に明るく開放的です。窓を閉める事も出来ます。

簡単に設営出来ます。



ワンタッチ固定式

フレームは軽量アルミパイプを採用し、どなたにでも組立て易く、天幕はバックル固定式ですので、素早く設営が可能です。

仕様/標準小売価格 Price

規格サイズ

Ref.	size(m) / 重量	希望小売価格
BT-45	4-5人収容タイプ 2.68 x 3.55 / 43kg	¥ 202,000
BT-810	8-10人収容タイプ 3.55 x 5.32 / 69kg	¥ 327,800
BT-12	12人収容タイプ 3.55 x 7.06 / 79kg	¥ 378,000

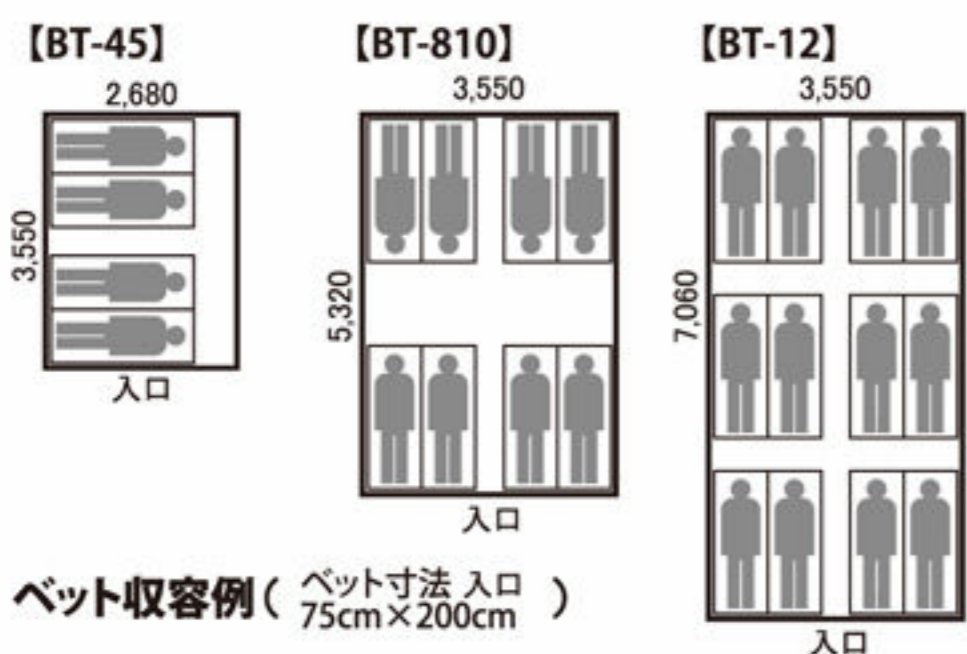

- アルミニウム製アルマイトクリア
- 6061-T5/31.8φ x 1.6mm
- 幕 ポリエステル製・白
- 体 フッ素コート/防カビ加工
- 付 クイ・ロープ・ロープ止め x 支柱本数
- 属 (床シート・テントウエイトはオプション)

※文字・ロゴ入れも可能です。P14テントオプションをご覧ください。

セット内容 本体/バグピン/ロープ/床シート



【オプション】用途に合わせてお使い下さい。



DISASTER TENT SERIES

防災テントシリーズ

防災バック

防災バック (医療・住居用)

【ベッド数】
・4床収容
・8床収容



BP-34 (床シート使用時)

災害・緊急時の住居用として、負傷者の手当てなどの緊急医療用として活躍します。テント内部は梁の無い構造で、広い室内空間を得る事が出来ます。

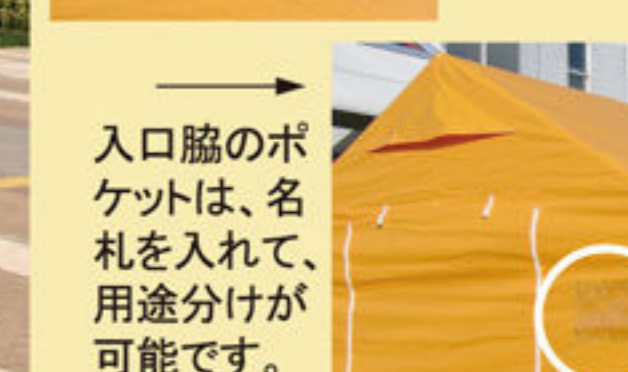

『二重窓』構造は換気・採光に役立ちます。

暑い季節も快適です。



緊急医療・住居用テント

規格サイズ

Ref.	size(m)	重量(kg)	希望小売価格
BP-34	3 x 4	70	¥ 318,000
BP-45	4 x 5	99	¥ 417,600

590N/ハイテンション高張力鋼管

31.8φ x 1.4mm

幕 防火

体 ポリエステル製

付 クイ・ロープ・ロープ止め 各6ヶ

属 (床シート・内幕・ウエイトはオプション)

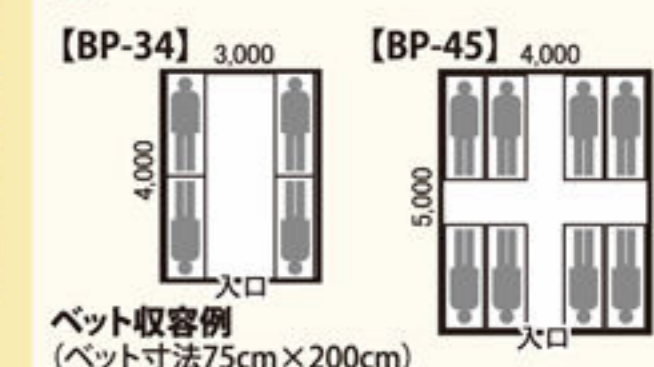

生活サポーターブース

生活サポーターブース

更衣室や授乳スペースとして



KOI-3

震災時に避難場所などが集まる場所で活躍する、更衣室テントです。新開発の遮光生地は、使用者の人影が映らず、プライバシーを守ります。男女別に設置する事で、安心してご使用頂けます。

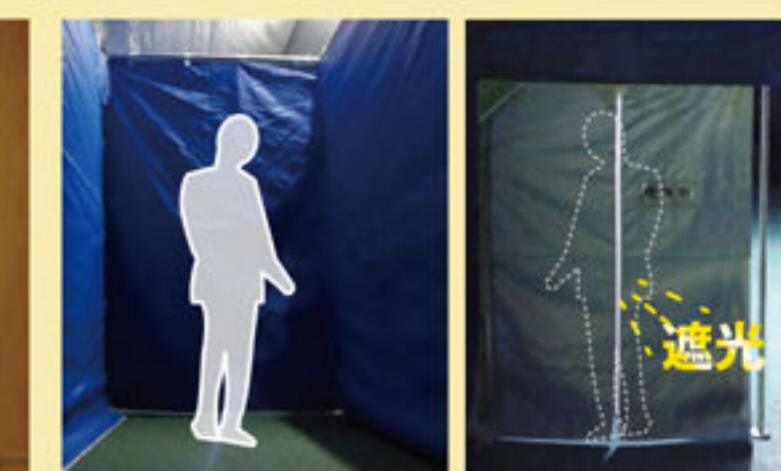

更衣室内を明るく照らしても、外から人影が出ずに、プライバシーを守ります。



簡易ロック機構、使用中フラップなど使用者の安心を徹底して守ります。

規格サイズ

Ref.	size(m) / 重量	希望小売価格
KOI-3	3人用・屋根付	¥ 155,000
KOI-30	・屋根無	¥ 135,000

1.3 x 4.0 / 25 (21) kg

KOI-6 6人用・屋根付

・屋根無

¥ 310,000

¥ 270,000

3.3 x 4.0 / 50 (43) kg

アルミニウム製アルマイトクリア

6061-T5/31.8φ x 1.6mm

幕 軽量ポリエステル製

体 遮光生地

【KOI-3】

【KOI-6】

簡易ロック機構、使用中フラップなど使用者の安心を徹底して守ります。

プライベートサポーター

プライベートサポーター

プライバシーの保護に



KOI-1

避難生活を余儀なくされた方々のプライバシーを守る、間仕切ブースです。個別の空間を創り出す事で、心の安らぎをもたらします。コンパクトに収納できスペースを選ばず保管可能です。



広げるだけで、簡単に組立てられます。

天井面からの光でテント内は明るく過ごせます。

入口脇のポケットは、用途に応じてプレートを入れられます。

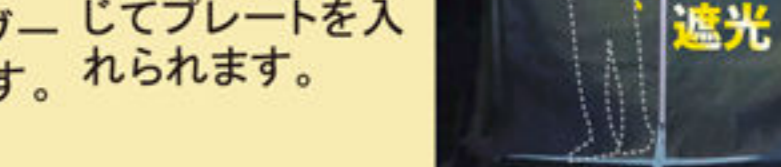

規格サイズ

Ref.	size(m) / 重量	希望小売価格
KOI-1	側面幕のみ	¥ 32,000
KOI-10	側面幕・床幕付	¥ 39,000

2.0 x 2.0 / 20 (22) kg

スチール製亜鉛メッキ仕上

高張力鋼管 31.8φ x 1.4mm

幕 軽量ポリエステル製

体 遮光生地

【KOI-1】

ベットの収容例 (ベットの寸法 75cm x 200cm)

DISASTER GOODS 防災用品

コンパクトリヤカー

防災資材の運搬に



ノーパンクタイヤ採用で安心!

タイヤはパンクの心配が無く、地形を選ばず安心して資材・物資の運搬が可能です(国内生産品)交換用タイヤもご用意可能です。



RY-10

防災資材・物資の搬入作業に!

収納時にはコンパクトに折り畳めますので、倉庫の場所を取りません。最大積載重量は150kgと、大きな荷物も軽々運びます。

規格サイズ		Ref.	長さ×幅(cm) / 重量	収納時(長さ×幅×高さ(cm))	希望小売価格	
通常品	ノーマル	RY-10	168 x 89 / 16.4kg	97 x 35 x 75	¥ 125,000	【材質】アルミニウム製
	ロング	RY-11	198 x 110 / 23.6kg	129 x 35 x 85	¥ 149,000	【荷重】最大150kgまで
側板付	ノーマル	RY-20	168 x 89 / 18kg	97 x 35 x 75	¥ 145,000	【タイヤ】ノーパンク式
	ロング	RY-21	198 x 110 / 26.4kg	129 x 35 x 85	¥ 178,000	



車両への積載可能です。

どこでもタンク

緊急・防災用簡易水槽



DT-40P

必要な時に、どこにでも水を貯める。

自立式のタンクに水を入れるだけで、簡単に貯水槽が出来上がります。支柱や枠組みなど必要としないので組立てに工具も不要です。EVAタイプは、食品衛生法(厚生省告示第370号)に適合していますので飲料水としても使用が可能です。

↓コンパクトに折り畳んで収納可能で、スペースを取りません。 ↓蓋付タイプ(別注品)



規格サイズ		Ref.	容量(L)	形状	sizeA/B/H(m)	収納時(長さ×幅×高さ(m))	重量	
PVC 塩化ビニル	DT-13P		1,300	六角形	1.6 / 1.39 / 0.8	0.7 x 1.0 x 0.3	20kg	【見取図・形状】 [DT-13P/E] [DT-25P/E] [DT-40P/E]
	DT-25P		2,450	八角形	2.09 / 1.93 / 0.8	0.7 x 1.0 x 0.4	27kg	
	DT-40P		3,900	十角形	2.59 / 2.46 / 0.8	0.7 x 1.0 x 0.5	35kg	
EVA エチレン 酢酸ビニル 食品衛生法適合品	DT-13E		1,300	六角形	1.6 / 1.39 / 0.8	0.7 x 1.0 x 0.3	15kg	【貯留物】水 温度範囲/5~40℃
	DT-25E		2,450	八角形	2.09 / 1.93 / 0.8	0.7 x 1.0 x 0.4	19kg	
	DT-40E		3,900	十角形	2.59 / 2.46 / 0.8	0.7 x 1.0 x 0.5	25kg	

TENT OPTION テントオプション

文字入れ・ロゴプリント オリジナルのテントを製作してみませんか?

天幕や横幕に、オリジナルのロゴや文字をプリント可能です。ロゴや文字に合わせて、下記より印刷方法をお選び頂けます。

フルカラー全面印刷 色指定OK グラデーションOK ↓プリント幅 全面可能

縫製前の生地、インクジェットプリントでフルカラー印刷を行います。細かい表現やグラデーションなど、自由なデザインをプリント出来ます。最も効果的な宣伝広告が可能です。屋外用のインクを使用しますので、耐候性も良く効率的なPRが可能です。



フルカラーポイント印刷 色指定OK グラデーションOK ↓プリント幅 最大50cm

ロゴなどのワンポイントに、フルカラー印刷を行う場合、『フルカラー全面印刷』よりコストを抑えたプリントが可能です。専用のシートにインクジェットプリントでフルカラー印刷を行い、熱転写印刷を行います。



単色ポイント印刷 色指定NG グラデーションNG

文字やロゴの形状・カラーにより、下記3種類の印刷方法よりお選び頂けます。『フルカラーポイント印刷』と組み合わせる事も可能です。

熱転写カッティングシート ↓プリント幅 最大45cm

熱転写カッティングシートにて、文字やロゴをプリントします。専用シートは剥がれる心配も無く、複雑な書体や形状のプリントも可能です。下記カラーサンプルより、シート色をお選び下さい。ロゴ印刷にはイラストレータデータが必要です。



熱転写カッティングシート カラーサンプル (全24色)

ホワイト	レモンイエロー	イエロー	キャメル	オレンジ	レッド	ワインレッド	パープル	ロイヤルブルー	ネイビーブルー	ダークブルー	マリンブルー
ミッドブルー	サックス	グリーン	ダークグリーン	パブグリーン	ブラック	ゴールド	シルバー	メタリックシルバー	蛍光グリーン	蛍光オレンジ	蛍光ピンク

※左記カラーは印刷物の為、実際のカラーと異なる場合がございますので、ご注意ください。



書き文字 ↓プリント幅 最大50cm

カラーが単色(黒・白など)で、文字や簡単なロゴを入れる場合、安価に仕上げる事が出来ます。書体も基本書体よりお選び頂けます。

【基本書体】角ゴシック 丸ゴシック 楷書体
【文字色】黒色・白色(その他基本色)



シルクスクリーン印刷 ↓プリント幅 最大100cm

同じ大きさのロゴや文字を、20枚以上プリントする場合にお勧めです。製版しますので枚数が増えるほど割安で、版は繰り返し使用する事が出来ます。

【基本書体】ご指定通り
【文字色】ご指定通り



【文字サイズ参考例】



【天幕展開図】

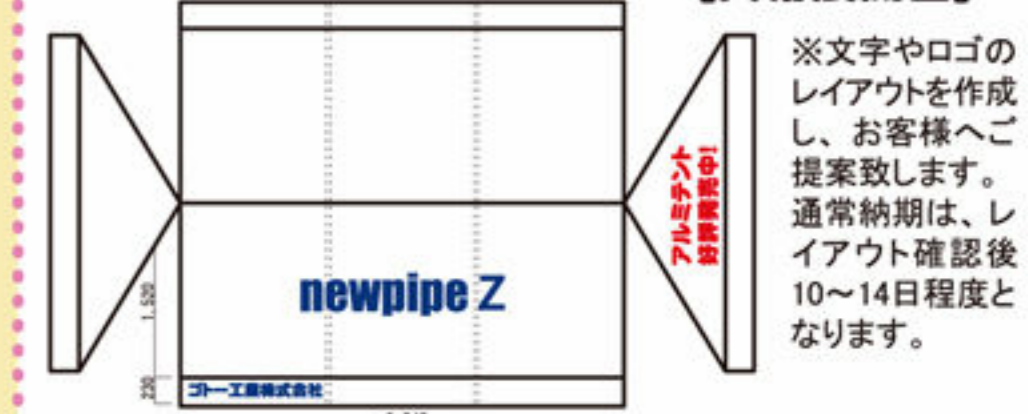



〒332-0015 埼玉県川口市川口6-9-14
TEL 048-252-3903 FAX 048-255-7703
ホームページ <http://www.tentya.co.jp>

※このカタログの内容は、2017年9月現在のものです。改良の為、予告無く仕様を変更する事があります。
※表記価格は消費税別の価格です。諸材料費の変動により価格が変わる事がありますのでご了承下さい。